

形名	HT-3601S5	HT-3603S	HT-3703 HT-3703-B	HT-4603 HT-4603-B
項目	屋内形			
	節電タイプ			
適用料金制度	第2深夜電力	深夜電力		
タンク容量	360ℓ		370ℓ	460ℓ
定格	単相 200V 7.5kW	単相 200V 4.6kW	単相 200V 4.4kW	単相 200V 5.4kW
沸き上げ湯温	約85℃	約65/85℃		
重量(満水時)	約64(424)kg	約62(422)kg	約55(425)kg	約64(524)kg
外形寸法 (mm)	590		670	
	645		740	
高さ	2100		1665	2005
安全装置	自動温度調節器・温度過昇防止器・漏電しゃ断器・過圧防止弁			
配管口径	給水・排水・給湯 R3/4 (PT3/4) オネジ			
付属品	アース棒			
別売部品	減圧弁・逃し弁・絶縁パイプ・ホッパ・自動空気抜き弁・凍結防止ヒーター			

HOLS

株式会社 ほくてんライフシステム

形名	
ご購入年月日	年 月 日
ご購入店名	
	TEL

お客様へ……おぼえのため、ご購入年月日、ご購入店名を記入されると便利です。

HOLS 電気温水器取扱説明書

形 HT-3601S5・HT-3703・HT-4603

名 HT-3603S・HT-3703-B・HT-4603-B

HT-3601S5………屋内形
(節電タイプ)
HT-3603S………屋内形
HT-3703………屋内形
HT-3703-B………屋内形
HT-4603………屋内形
HT-4603-B………屋内形

※-Bは  (BL)認定品です。

使用前にお買いあげいただきました温水器の形名をおたしめください。

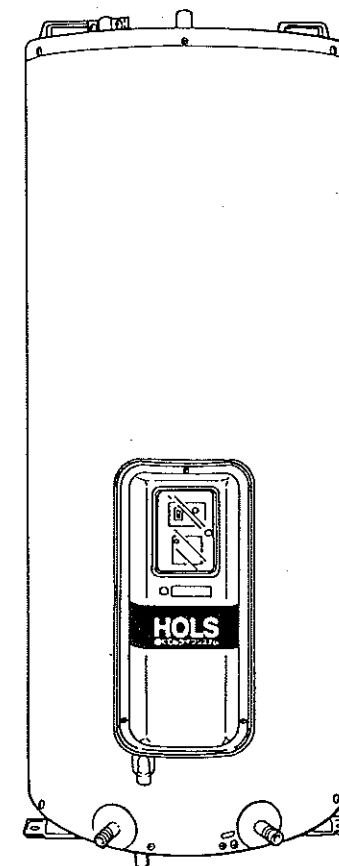

(形名により、デザインが異なります)



- このたびは HOLS 電気温水器をお買いあげいただきまして、まことにありがとうございました。
 - お求めの温水器についてはたらき、注意事項をよく知っていただき、正しく使っていただくために、この取扱説明書をよくお読みください。またお読みになったあとは、保証書、工事説明書とともに、見やすいところに大切に保存してください。
 - この温水器は、第二深夜電力または、温水器特別深夜電力料金の適用を受けられますので、経済的にご使用いただける便利な製品です。いつでもお湯のある、豊かな暮らしを、お楽しみください。
 - この温水器の据え付けについては、工事説明書をご参考に、工事店とよくご相談ください。
- ※水は必ず水道法に定められた飲料水の水質基準に適合した水をご使用ください。
- ※長期滞留水、配管材料などにより水質が変わることがありますので不用意に飲用しないでください。

HT-3601S5は、第二深夜電力料金の適用を受けられます。適用に当っては最寄りの電力会社に申請してください。

尚、適用機種には、それぞれ上記のシールが貼付けてあります。

寒冷地仕様についてのご注意

この機器は、労働省・労働安全衛生法施行令（昭 57.4.20 政令第 124号）及び日本工業規格（JIS）により、水頭 10m以下（1kg f/cm²以下）で使用することが義務付けられているため、必ず減圧弁及び逃し弁を取付けて使用してください。

1) 水道に直結して使用する場合は、必ず次に掲げるもので、かつ、当該水道事業者が承認するものを使用してください。

① (社)日本水道協会の型式登録品で、かつ、検査合格証が貼られている減圧弁及び逃し弁。

又は、

② JISマークが表示されている水道用減圧弁及び温水機器用逃し弁。

2) 水道に直結する場合で、寒冷地用の減圧弁及び逃し弁の使用が義務付けられている地域では、必ず次の表示を確認の上、使用してください。

(社)日本水道協会の「型式登録品で、かつ、その検査合格証のあるもの」の場合

丸・寒ラベル	減圧弁・逃し弁ともに、(社)日本水道協会の検査合格証に丸・寒表示がある。	丸・寒表示
		

JISマーク表示品の場合

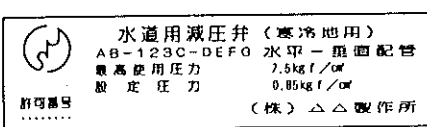
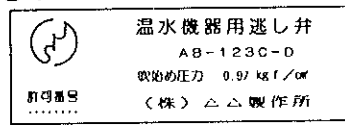
減圧弁のラベル	水道用減圧弁は、設定圧力0.8kg f/cm ² 、JISマーク及び「寒冷地用」表示がある。	 <p>水道用減圧弁（寒冷地用） AB-123C-DEFG 水圧一用四配管 最高使用圧力 2.5kg f/cm² 設定圧力 0.8kg f/cm² （株）△△製作所</p> <p>赤地に銀文字</p>
逃し弁のラベル	温水器用逃し弁は、吹始め圧力0.95kg f/cm ² とJISマークの表示がある。	 <p>温水機器用逃し弁 AB-123C-D 吹始め圧力 0.95 kg f/cm² （株）△△製作所</p> <p>赤地に銀文字</p>

※当社専用部品は(社)日本水道協会の型式登録品で、かつJISマークが表示されていますので、必ず当社専用部品をお使いください。

つぎのことは必ず守ってください

火災や感電、やけどなどをおこす原因となり非常に危険です。守らずに万一事故が発生しても、当社は責任を負いません。

- アースが確実に取り付けられていることを確かめてください。アースを取り付けないと万一漏電した場合でも、安全装置（漏電しゃ断器）が働きます。

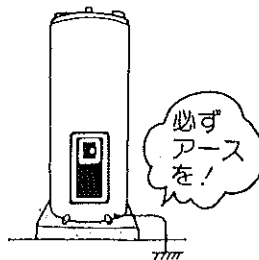

- ガス管、水道管へアースしたり、他の器具とアースを共用していないことを確かめてください。

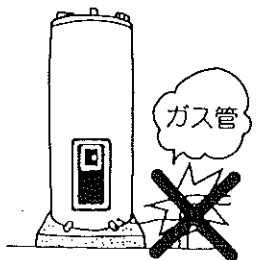

- 給湯せんから水が出ることを確かめてから通電してください。水を入れずに通電すると、ヒーターの寿命が短くなります。

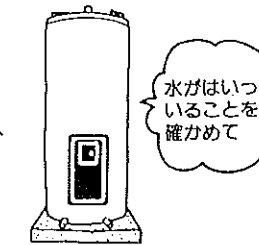

- ガス類や引火物を温水器のそばにおかないでください。温水器の電気部品から出るスパークで、もれたガスなどに引火するおそれがあります。

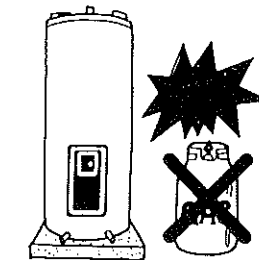

- 点検や操作のあとには、電源ボックスカバーをしめ、必ずねじ止めしてください。電源ボックスカバーをしめないと、雨水やゴミが入り、漏電や感電のおそれがあります。ぬれた手でさわらないでください。

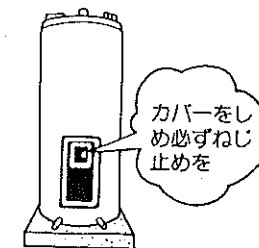

- 温水器は浴室等湿気の多い所には設置しないでください。故障の原因となります。

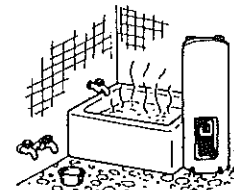

- 逃し弁は月に一度必ずチェックしてください。（詳しくは3ページをこらしてください）

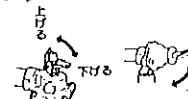

- 朝、最初に給湯せんをひらくとき、蒸気が吹き出ることがありますので、やけどにご注意ください。



- 給湯せんをひらいた最初、配管内の水が出てきますが、すぐ熱湯にかかります。やけどにご注意ください。



- お湯をご使用になっているときは、じゃ口が熱くなっていますから、やけどにご注意ください。



各部のなまえとはたらき

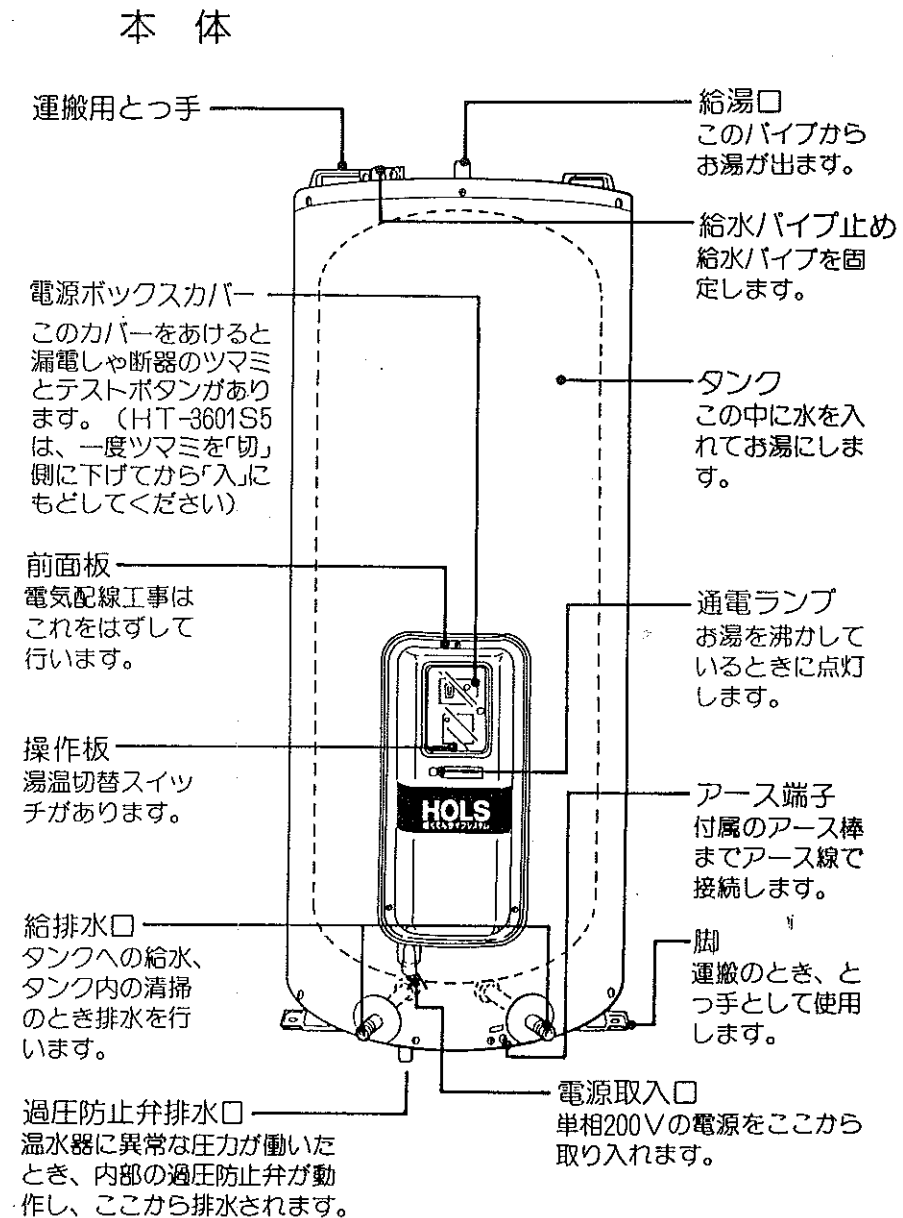

付属品

アース棒

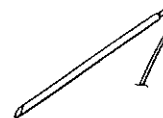

HT-3601S5、HT-3603Sの前面板、給湯口および電源取入口は下図の位置にあります。

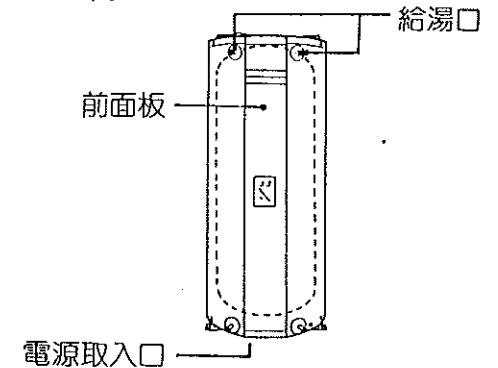

お手入れのしかた

漏電しゃ断器の動作確認を

漏電しゃ断器は、万一漏電したとき自動的に電気を切るための安全装置です。

●1か月に1回は、漏電しゃ断器の動作確認を深夜電力の通電時間内に、つぎのように確認してください。

1 アース線が途中で切れていないかどうか確認してください。

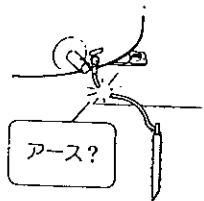

2 正面の電源ボックスカバーをあけて、テストボタンを押してください。漏電しゃ断器のツマミが、「切」になり、通電ランプが消えれば正常です。

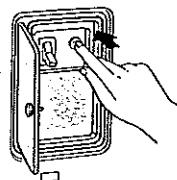

3 テストのあとは、必ずツマミを「入」にもどし、電源ボックスカバーを確実にねじ止めてください。
(HT-3601S5については、一度ツマミを「切」側に下げてから「入」側にもどしてください)

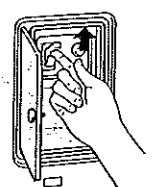

ストレーナーの掃除のしかた

湯水の出が悪くなったとき、また6か月に1回はつぎの手順でストレーナーの掃除をしてください。

1 不凍結水抜きせんをとじます。



2 ストレーナーのふたをはずし、あみを掃除します。

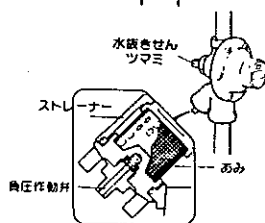

3 もとどおりに組み込み、不凍結水抜きせんをひらきます。

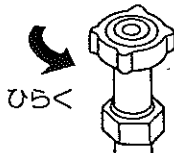

タンク内の掃除のしかた

使用しているうちに水あかや沈澱物がタンクの底にたまりまます。きれいなお湯をお使いいただくために、必ず1か月に1回はつぎの手順で排水口から水あかなどを出してください。

タンク内のお湯を排水する場合には排水管が熱で変形しないように、タンク内のお湯を使いきった後、水になってから排水してください。

1 漏電しゃ断器のツマミを「切」にします。

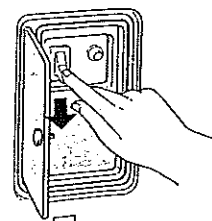

2 不凍結水抜きせんをとじます。

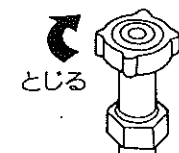

3 逃し弁①のレバーを上げます。

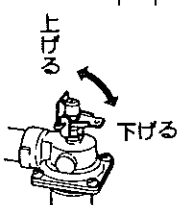

4 排水せんをひらきます。
5 よこれた水がきれいな水にかわったら排水せんをとじます。(排水が見えないときは2分間くらい排水してください)
※お湯が出てくることがありますので、やけどに注意してください。

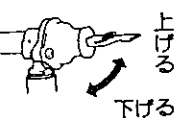

6 排水が終了したら不凍結水抜きせんをひらきます。

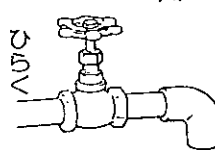

7 逃し弁からお湯が出てきたら逃し弁のレバーを下げます。

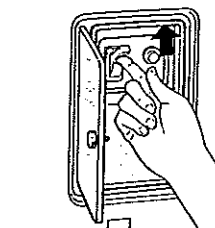

8 漏電しゃ断器のツマミを「入」にします。

ご注意

- 日常配管の保温材破損や水漏れがないかを確認してください。
- 断水および近くで水道工事が行なわれるとき
- 工事が行なわれる前に不凍結水抜きせんをとじてください。
- 解除になったら、不凍結水抜きせんおよび水側のじゃ口をあけて、水がきれいになったのを確認してから温水器をお使いください。

サービスマンを呼ぶまえに

♪さのよつは玩家的にこそは、故障しないときもありますので、サービスマンを呼ぶ前に必ず次のことを確かめてください。

現象	確認事項
お湯が出ない	<ul style="list-style-type: none"> ● 不凍結水抜きせんは開いていますか。 ● 断水ではありませんか。
お湯が沸かない。	<ul style="list-style-type: none"> ● 漏電しゃ断器のツマミが「切」になっていませんか。
お湯がぬるい。	<ul style="list-style-type: none"> ● いつもにくらべてお湯を使いすぎていませんか。 ● 湯温調節の位置は適当ですか。 ● タンクへの給水温度が10℃以下ではありませんか。
汚れたお湯が出る。	<ul style="list-style-type: none"> ● 1か月に1回タンク内の掃除をしていますか。
逃し弁の逃し管から常にお湯が流れている。	<ul style="list-style-type: none"> ● 逃し弁のレバーを2～3回上げ下げしてもお湯が止まりませんか。 ● お湯が止まらないときは、逃し弁を交換する必要があります。(逃し弁は消耗部品です。)
減圧弁から水がもれる。	<ul style="list-style-type: none"> ● 負圧作動弁からもれるときは、吐水口をマッチ棒などで数回つついてみても水が止まりませんか。 ● 少量の水もれのときは、ビニールホース(内径6mm)などで排水口に導きます。 ● 水抜きせんからもれるときは、ツマミを右にねじ込んででも止まりませんか。

修理サービスについて

- ご使用中に異常が生じたときは、お使いになるのをやめ、漏電しゃ断器を「切」にし、不凍結水抜きせんをしめてからお買いあげの販売店または下記のご相談先にご相談ください。
- なお、ご相談されるときは、電気温水器の形名およびお買いあげの時期、故障の状況をお忘れなくお知らせください。
- 当社はこの電気温水器の補修用性能部品を製造打切後、最低6年間(BL認定品は10年間)保有しています。補修用性能部品とは、その製品の機能を維持するために必要な部品です。
- ご贈答やご転居などで、修理サービスについておわかりにならないときは、お買いあげの販売店または下記のご相談先にご相談ください。
- 保証期間経過後の修理については、販売店にご相談ください。

保証について

- この電気温水器には「保証書」がついています。
- 保証書はお買いあげの販売店で発行しますから、必ずお受けとりください。万一故障した場合には、保証書記載内容により、保証期間内は無料修理いたしますので大切に保管してください。
- 保証書にお買いあげ(据付)年月日、販売店名など所定事項の記入がないと有効とはなりません。もし記入がないときは、すぐにお買いあげの販売店にお申しつけください。
- この電気温水器の保証期間は、お買いあげ(据付)いただいた日から1年(BL認定品は2年)です。ただし、タンクの保証期間は5年間です。
- その他詳細は保証書をご覧ください。

ご相談先

お近くのお客様相談窓口にご相談ください。なお所在地は添付一覧表を、ご参照ください。

定期点検のおすすめ

- お手入れの方法はご自身でもできるような簡単な内容になっておりますので、「逃し弁の動作チェックのしかた」および「お手入れのしかた」により行ってください。
- なお、更に細かく点検を行なう場合は、専門の技術者がお客様に代って定期点検することもできますので、お買いあげの販売店またはお客様相談窓口にお問合わせください。